

SUNSHARE

## Produktinstallationsanleitung

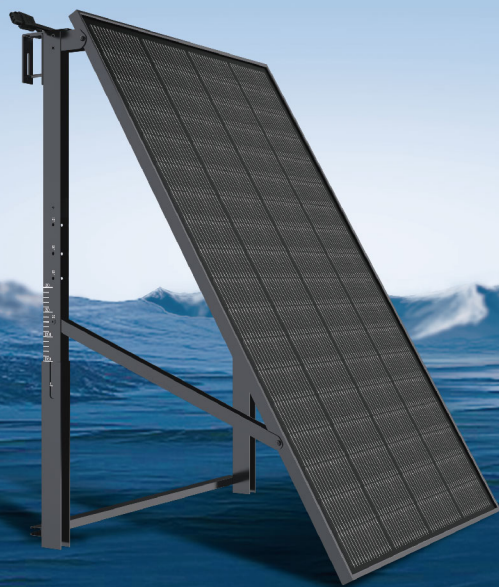





**Hinweise:** Bitte befolgen Sie die Anweisungen, um eine reibungslose Installation zu gewährleisten



**Warnungen:** Wenn die Installation nicht wie gefordert durchgeführt wird, können Risiken entstehen

### Teilleiste für Halterung.



**A**×2



**B**×1



130

**C**×2



**D**×5

(Ein als Ersatzteil)



**E**×2



**F**×2



**G**×2

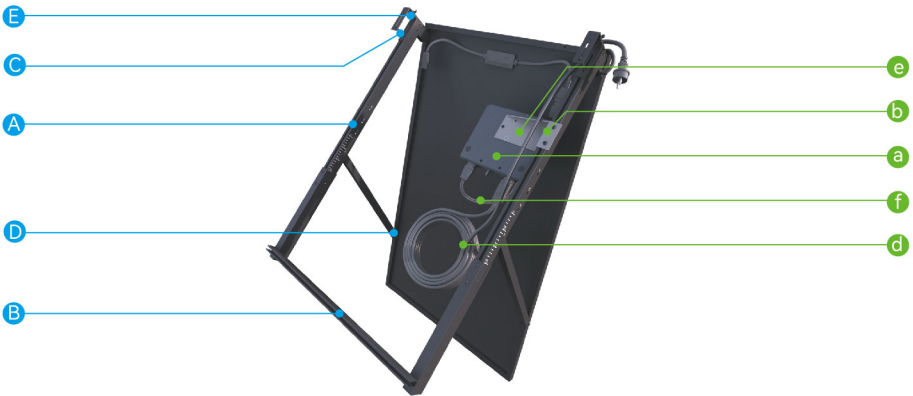

### Teilleiste für Mikro-Wechselrichter.



**a**×1



**b**×1



**c**×1



**d**×1



**e**×3

(Ein als Ersatzteil)



**f**×1



**g**×10

### Werkzeugliste.



or



**h**×1



**i**×3



**j**×1

1. Mit **A B C D** gekennzeichnete Teile dienen zur Halterung.
2. Mit **a b c d** gekennzeichnete Teilleiste für Mikro-Wechselrichter.



Achten Sie darauf, die Werkzeuge aufzubewahren.

## Anwendungsszenarien

### Szenario A

Wenn Ihr Balkontyp wie folgt ist, müssen Sie die Gesamthöhe vom Balkonhandlauf bis zum Boden messen.

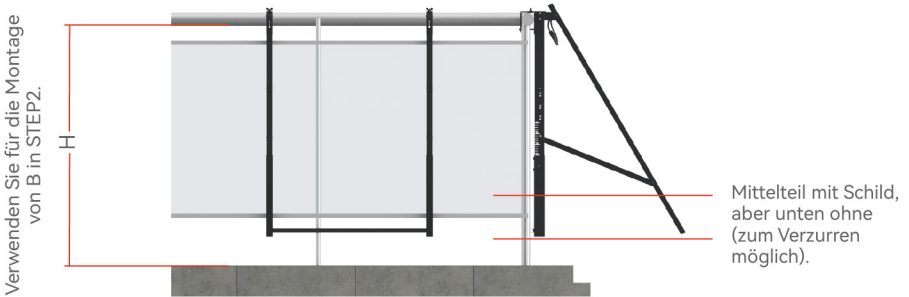

### Szenario B

Wenn Ihr Balkontyp wie folgt ist, wählen Sie bitte frei eine geeignete Installationsposition für die Querstange im unteren Teil des Balkons.



### Szenario C

Wenn Ihr Balkontyp wie folgt ist, wählen Sie bitte frei eine geeignete Installationsposition für die Querstange im unteren Teil des Balkons.

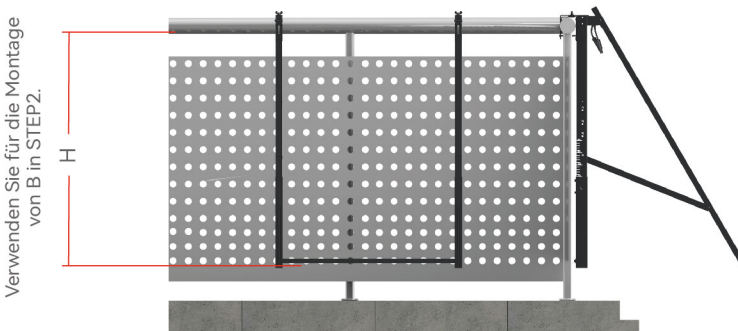

Wählen Sie ein Loch in der Nähe des Boden des Balkons aus, das für die Installation geeignet ist.

## Schritt 01

Auswahl der geeigneten Einbaueigung für den Modul.



1. Legen Sie A auf den Boden, wobei der Haken nach oben zeigt.

2. Wählen Sie die Einbaueigung 10°/20°/25°/30° (Voreinstellung 10°).

3. Setzen Sie die Bolzen in die entsprechenden Löcher ein.

## Schritt 02

Installation der unteren Querstange B.



Wenn die Höhe weniger als 90 cm beträgt, entfernen Sie das Teleskoprohr und montieren Sie die Querstange.

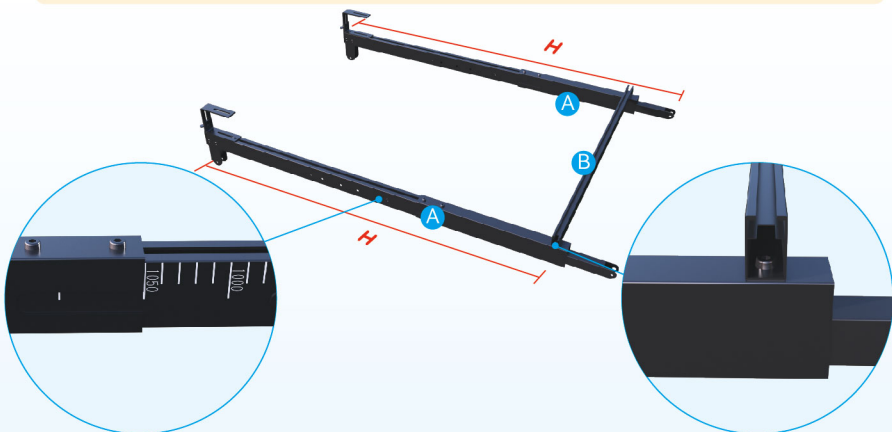

1. Passen Sie die Skala des Teleskoprohrs an die gemessene Höhe H an und halten Sie diese von links nach rechts konstant.

2. Befestigen Sie das Inbuswerkzeug am Teleskoprohr mit B.

### Schritt 03

#### Installation der Halterung und Modul.

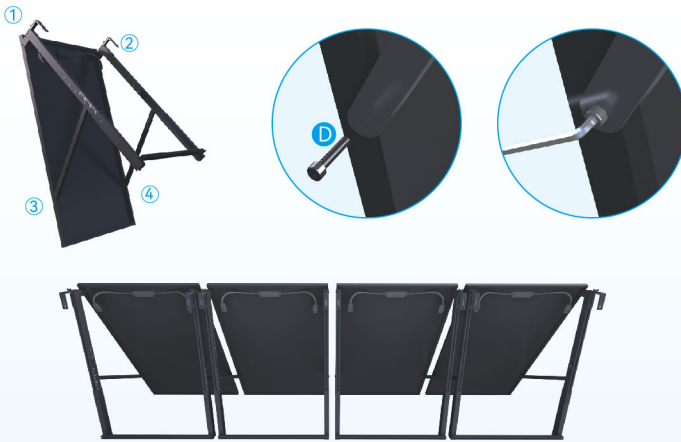

1. Legen Sie die Vorderseite des Modul gegen einen Tisch oder eine Wand.

2. Stecken Sie D von außen in die Montagelöcher ①②③④ ein.

3. Ziehen Sie die Schrauben in den vier Sicherheit-slöchern fest.

4. Wiederholen Sie die obigen Schritte, um die restlichen Teile zu installieren.

### Schritt 04

#### Montage von Mikro-Wechselrichter.



Montieren Sie den Mikro-Wechselrichter auf der rechten Seite der Halterung.



1. Bringen Sie die Montageplatte des Mikro-Wechselrichters am Mikro-Wechselrichter an.

2. Setzen Sie zwei Muttern in die Nut der Halterung ein und installieren Sie den Mikro-Wechselrichter.

3. Schließen Sie das AC-Kabel (d) und das Verbindungskabel (f) an den Mikro-Wechselrichter an.

## Methode vom Werkzeug zum Trennen von Kabelverbindungen.



 Schließen Sie den AC-Stecker erst an, wenn die APP-Einstellung abgeschlossen ist.

## Anweisungen zur Verwendung des Sicherheitsgurts oder des Sicherheitsseils.

### Option 1 Sicherheitsgurt



1. Führen Sie ein Ende des Sicherheitsgurts nacheinander durch das Geländer und die Halterung.

2. Drücken Sie die Schnalle und führen Sie das Seilende von unten durch die Schnalle.

3. Drücken Sie die Schnalle, um den Sicherheitsgurt auf die richtige Länge einzustellen.

### Option 2 Sicherheitsseil



1. Führen Sie ein Ende des Sicherheitsseils nacheinander durch das Geländer und die Halterung.

2. Passen Sie die Länge an und knoten Sie die Enden des Sicherheitsseils zusammen.

3. Vergewissern Sie sich, dass der Knoten fest und nicht leicht zu lösen ist.

 Vor der Überquerung des Geländers, legen Sie bitte den Sicherheitsgurt richtig an und stellen Sie sicher, dass der Sicherheitsgurt oder das Sicherheitsseil fest mit der Halterung und dem Geländer verbunden ist.

Schritt  
05

Hängen Sie die Halterung am Geländer ein.



1. Passen Sie den Abstand der Haken an, bringen den Schutzschaum an, und sichern die Halterung mithilfe des Sicherheitsseils am Geländer.

2. Halten Sie die Halterung mit beiden Händen an den Seiten fest und hängen sie sicher ein.

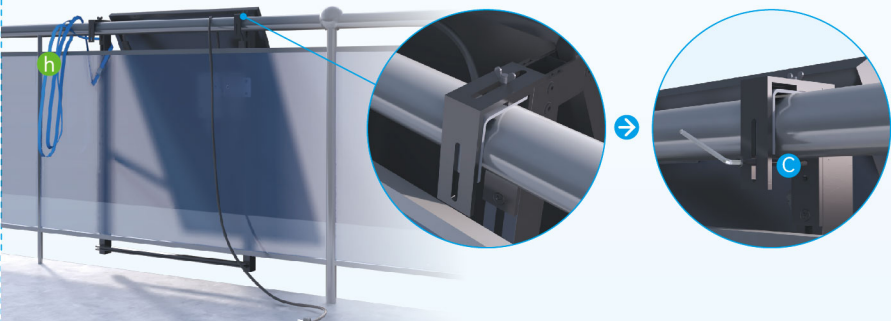

3. Passen Sie die Haken auf die Breite des Geländers an und ziehen die Flügelmuttern fest.

4. Drehen Sie den Bolzen durch das untere Ende des Hakens und fixieren Sie ihn mit der Mutter.

Schritt  
06

Befestigung des unteren Teils der Halterung.

Szenario A

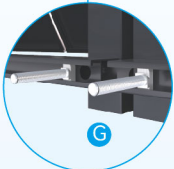
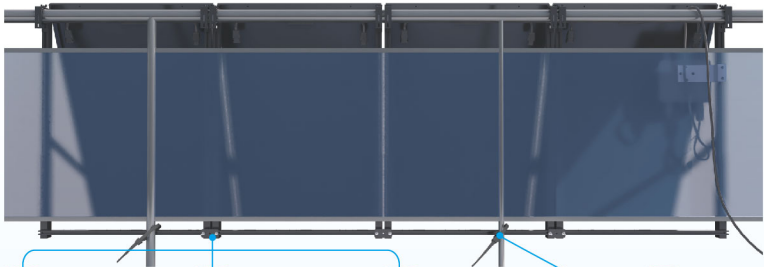

Setzen Sie die Schraube ein.



Bringen Sie den Verschlussdeckel an und drehen Sie die Schraube.



Ziehen Sie die Mutter fest.

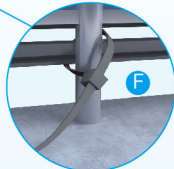

1. Verbinden Sie die linken und rechten unteren Querträger zuerst mit dem Verschluss.

2. Sichern Sie die Halterung mit Kabelbindern am Geländer.

Szenario B

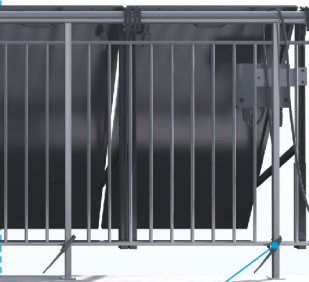

Befestigen Sie die Halterung mit Kabelbindern am Geländer.

Szenario C

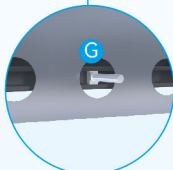
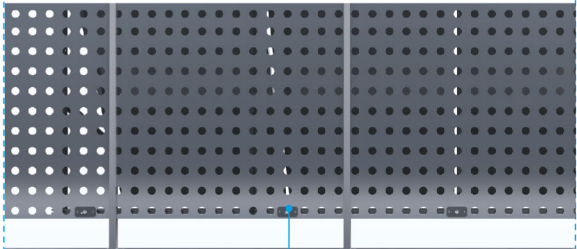

Setzen Sie die Schraube ein.

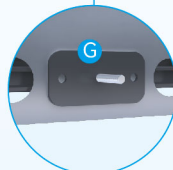

Bringen Sie den Verschlussdeckel an und drehen Sie die Schraube.

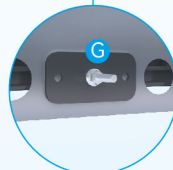

Ziehen Sie die Mutter fest.

Befestigen Sie die Halterung mit dem Verschluss.

**Schritt**  
**07**

Schließen Sie die Kabel an.

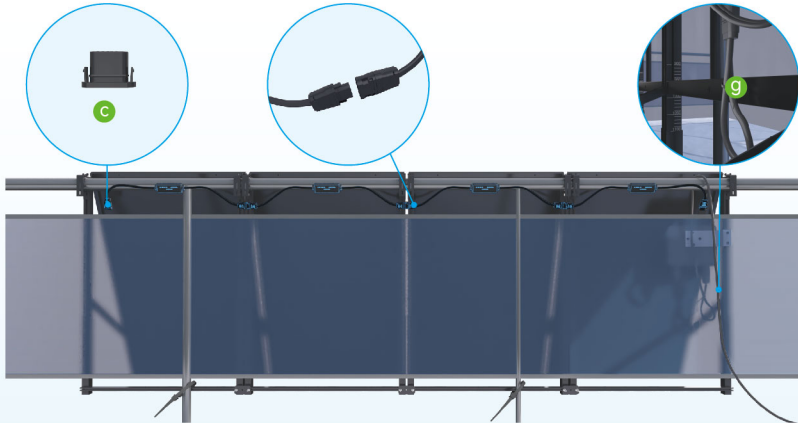

1. Verbinden Sie die Kabel zwischen den Modulen.

2. Installieren Sie den Wasserschutz c oder d auf der Seite ohne Mikro-Wechselrichter.

**!** Vergewissern Sie sich, dass die App-Einstellungen abgeschlossen sind, bevor Sie den AC-Stecker anschließen.

**Schritt**  
**08**

Laden Sie iShareCloud aus dem App Store herunter und verbinden Sie sich mit dem Internet.

Wi-Fi-Netzwerkskonfiguration (iShareCloud Pre)

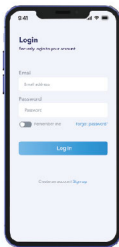

1. Registrieren Sie sich und melden Sie sich an und.



2. Fügen Sie ein Gerät hinzu.

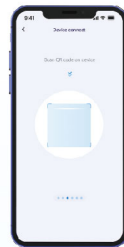

3. Scannen Sie den QR-Code auf der Rückseite des Mikro-Wechselrichters oder des Benutzerhandbuchs.

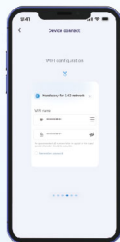

4. Konfigurieren Sie Wi - Fi.

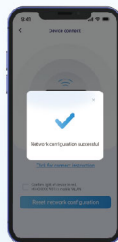

5. Einstellungen erfolgreich.

## Bluetooth-Netzwerkskonfiguration (iShareCloud Official)

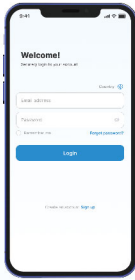

1. Registrieren Sie sich und melden Sie sich an und.

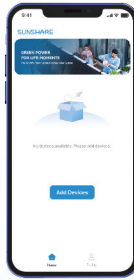

2. Fügen Sie ein Gerät hinzu.

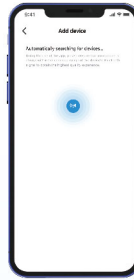

3. Suche nach Bluetooth-Geräte in der Nähe.



4. Gerät auswählen.



5. Heim-Wi-Fi-Konto und Passwort wählen.



6. Heim-Wi-Fi-Konto und Passwort eingeben.

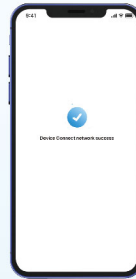

7. Netzwerkskonfiguration abgeschlossen.

### Schritt 09

Stecken Sie den Netzstecker ein, um die Installation abzuschließen.



Warten Sie ca. 3 Minuten, bis das Gerät startet und die rote Farbe in grün übergeht.



Wenn die Netzwerkeinstellungen fehlschlagen, ziehen Sie bitte den Netzstecker, vergewissern Sie sich, dass Ihr Handy nach dem Hotspot suchen kann, der mit "MI" beginnt, dass das Wi-Fi-Signal gut ist, und geben Sie das richtige Passwort ein, um es erneut zu versuchen.

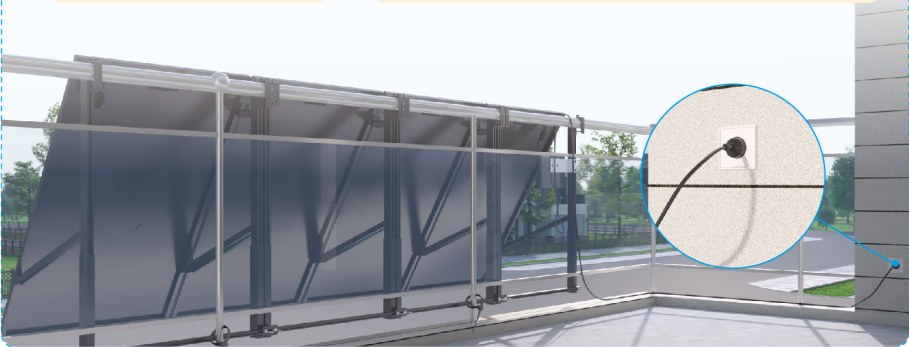

Green power for life moments

Anwendungsszenario: Railing & Shield Balcony

Typ der Halterung: SR-HBFA-AM



Scan für Installationsvideo